

Гарантийные обязательства

Изготовитель гарантирует соответствие изделия требованиям нормативных документов ГОСТ 16371-93 и соблюдение транспортировки и хранения. Гарантия не распространяется на мебель, имеющие механические повреждения (царапины, потертости и т.п.) возникшие при транспортировке, в процессе сборки и эксплуатации, имеющие утолщение щитков от влаги (разбухание) возникшие от неправильного ухода.

В случае приобретения уцененной мебели претензия по качеству и внешнему виду не принимаются.

Срок службы изделия – 7 лет;

Гарантийный срок эксплуатации бытовой мебели - 24 месяца.

ДАТА ВЫПУСКА «__»_____ 201 Г.

ШТАМП СКК

ДАТА ПРОДАЖИ «__»_____ 201 Г.

ШТАМП МАГАЗИНА

Декларация о соответствии № RU Д-RU.АИ24.В00346 действителен до 29.07.2020г. Шкаф комбинированный (прихожая) модели «Ксения 1» артикул БТС 04-01.000 изготовлен по ТО 5610-001-24041156-2015, ГОСТ 16371-93, ГОСТ 19917-93.

BTS
МЕБЕЛЬНАЯ КОМПАНИЯ

EAC

ПАСПОРТ Прихожая «Ксения-1 NEW» БТС 04-01.000

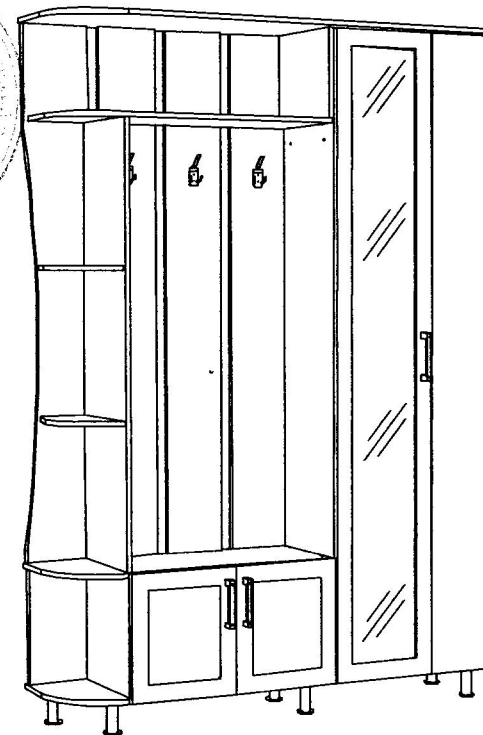
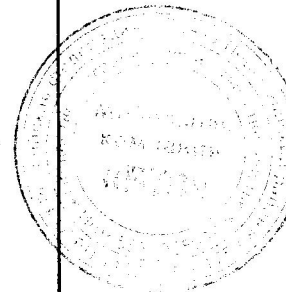

Произведено Россия ООО БТС.
г.Пенза ул. Терновского 222 А
e-mail: info@BTSmebel.ru
www.btsmebel.ru
т/ф (8412) 20-40-20

Уважаемый покупатель!

Благодарим за выбор мебели марки «BTS». В целях сохранности наша мебель поставляется в разобранном виде. Напоминаем, что в стоимость изделия услуга сборки не включена. Если Вы предпочли собрать мебель самостоятельно, надеемся, что процесс сборки доставит Вам удовольствие и не займет много времени.

При покупке мебели настоятельно рекомендуем убедиться в наличии всех деталей, сверяясь с комплектовочной ведомостью, т.к. после сборки изделия претензия по количеству и качеству сборочных единиц не принимаются.

Во избежание недоразумений, просим внимательно следовать алгоритму сборки изделия.

Рекомендации по сборке.

Перед началом сборки и дальнейшей эксплуатации внимательно ознакомьтесь с настоящим руководством и следуйте его рекомендациям.

Для Вашего удобства рекомендуем собирать мебель вдвоем, на ровной поверхности, соблюдая последовательность согласно представленной схеме.

Правила пользования и эксплуатации изделия

Уважаемый покупатель, срок эксплуатации мебели напрямую зависит от Вашего бережного отношения к ней:

- Не допускайте попадания воды на изделие во избежание разбухания поверхностей. В случае контакта с водой, насухо протрите поверхность мягкой тканью.
- Не ударяйте поверхность острыми, тяжелыми или твердыми предметами.
- Не ставьте на поверхность раскаленные предмет
- При чистке, во избежание повреждений, не используйте щетки, жесткие ткани, зернистые порошки. Для ухода за мебелью используйте специальные средства, предназначенные для мебели.
- Не допускайте попадания на поверхность веществ, таких как растворители, бензин, обезжиривающие средства и т.п.
- Периодически, в случае ослабления резьбовых соединений, необходима их подтяжка.
- Если у Вас возникает желание самостоятельно модифицировать изделие, помните, что в этом случае наша гарантия на товар распространяться не будет.
- Несоблюдение каких-либо из вышеуказанных условий, повышение возникновения недостатков мебели, являются основанием утраты права на гарантийное обслуживание.

Габаритные размеры:

Ширина (мм): 1500

Высота(мм): 2150

Глубина(мм): 384

Комплектация фурнитурой

Обозначение	Наименование	Кол-во	Ед.изм.
	Петля 4-х шарнирная накладная	11	кмп.
	Ручка 128 мм.	3	шт.
	Ножка Валмакс	6	шт.
	Крючок "Ева" зол.	3	шт.
	Евровинт 7x50	53	шт.
	Полкодержатель	4	шт.
	Шуруп для ручки 4x25	6	шт.
	Шуруп 4x16	80	шт.
	Шкант 8x30	3	шт.
	Гвозди 2x20	70	шт.
	Штанга выдвижная 320 мм.	1	шт.
	Заглушка	22	шт.
	Ключ для евровинта	1	шт.
	Стяжка межсекционная	2	шт.



3

Регулировка створки по высоте



Регулировка створки по глубине

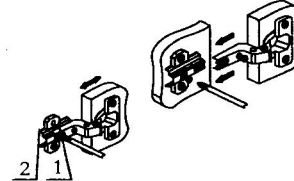

Регулировка створки по ширине

Схема сборки Прихожая «Ксения-1 NEW»

ВНИМАНИЕ ! Данное изделие выпускается в универсальном исполнении с
возможностью сборки как в левую так и в правую стороны.

Внимательно прочитайте порядок сборки изделия!

Установка Опор производится по разметке указанной на Рис. 3.

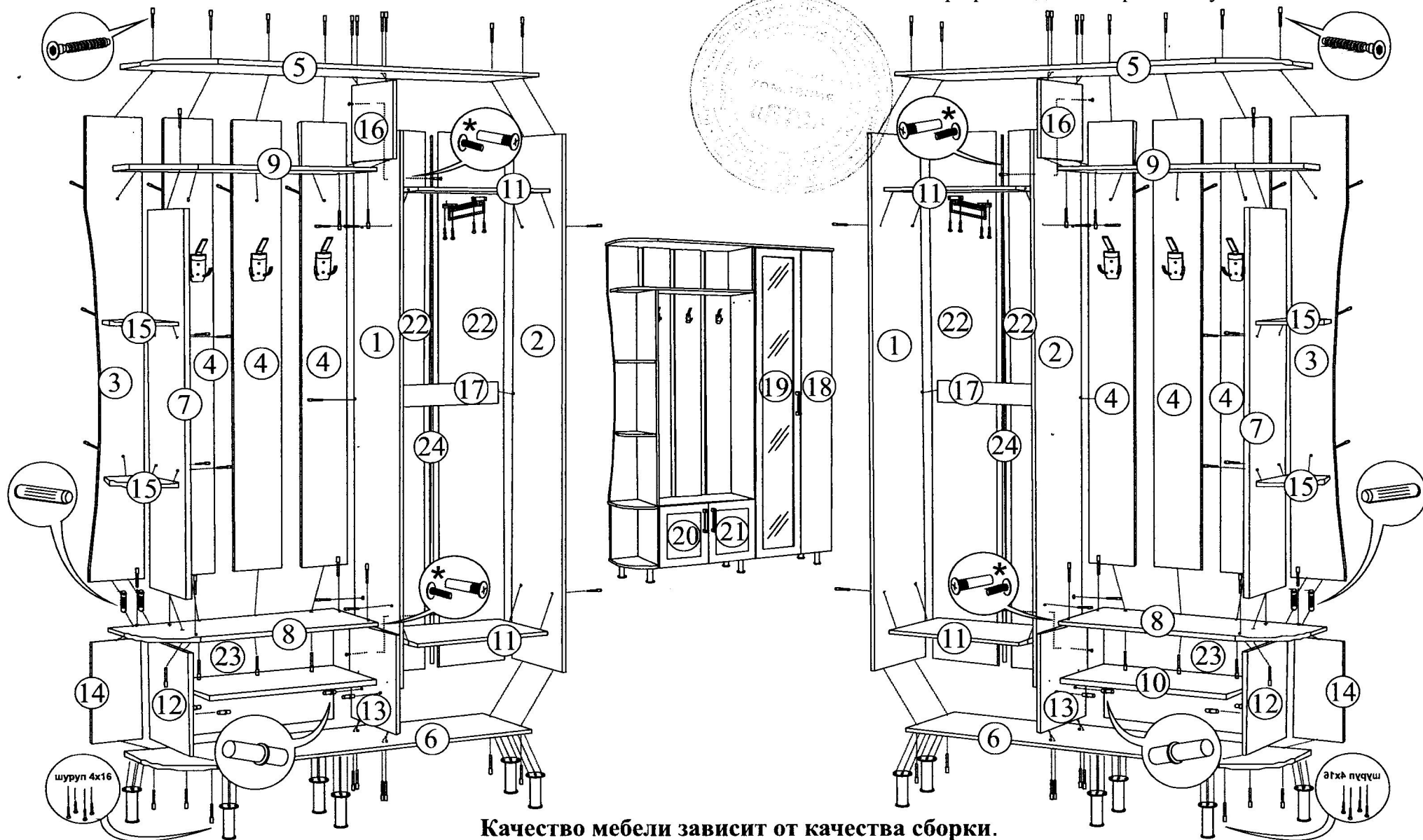

**Качество мебели зависит от качества сборки.
Рекомендуем доверять сборку специалистам.**

Комплектация деталей

Поз.	Наименование	Длина	Ширина	Кол-во	№ уп-ки
1	Боковина Левая	2050	352	1	1
2	Боковина Правая	2050	352	1	2
3	Усиление (фрез)	1666	210	1	2
4	Усиление	1666	192	3	2
5	Крышка верх (фрез)	1500	384	1	2
6	Крышка низ (фрез)	1500	352	1	2
7	Перегородка	1366	320	1	1
8	Крышка (фрез)	890	352	1	2
9	Крышка (фрез)	880	330	1	1
10	Полка	666	340	2	1
11	Вязка	566	352	1	1
12	Боковина левая	368	352	1	2
13	Боковина правая	368	352	1	2
14	Усиление	368	192	1	2
15	Вязка (фрез)	310	180	2	2
16	Перегородка	284	318	1	2
17	Усиление	80	566	1	1
18	Створка	2063	245	1	1
19	Створка Л (рамка с з)	2062	345	1	1
20	Створка Л (рамка)	400	345	1	2
21	Створка П (рамка)	400	345	1	2
22	ЛДВП	2080	295	2	1
23	ЛДВП	395	695	1	2
24	Брус соединительный	2050 мм.		1	1

Порядок сборки.

Сборку рекомендуется начинать с пенала. В начале следует закрепить всю необходимую фурнитуру к деталям (опоры, направляющие, полкодержатели), что позволит упростить процесс сборки.

Рис. 1

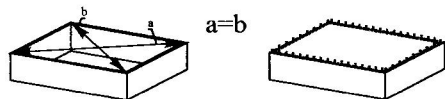

Для правильного открывания створок и ящиков, необходимо выровнять диагонали каркаса изделия (Рис. 1) и только потом прибить ЛДВП не нарушая диагонали.

Внимание!!!

При сборке необходимо сначала как показано на Рис. 2 закрепить евроинтами Перегородку (Дет. №7) между Крышками (Дет. №5 и 8), затем осторожно повернуть Перегородку (Дет. №7) вокруг своей оси на 45 - 90 градусов и через открывшиеся отверстия в Крышке (Дет. №8) евроинтами закрепить Бок Левый (Дет. №12). После этого необходимо вернуть перегородку в исходное положение.



Рис. 2



Стяжка межсекционная

После установки всей конструкции рекомендуется стянуть между собой секции межсекционной стяжкой, предварительно выровняв их между собой. Отверстия делаются по месту сверлом диаметром 5-6 мм.

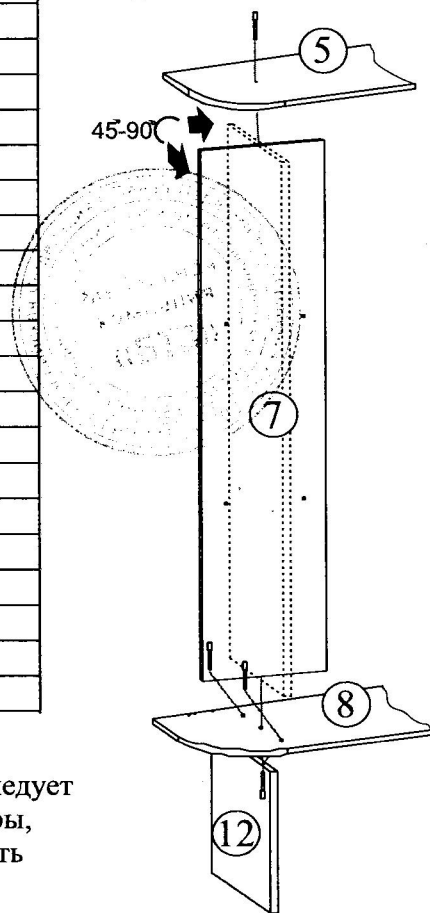
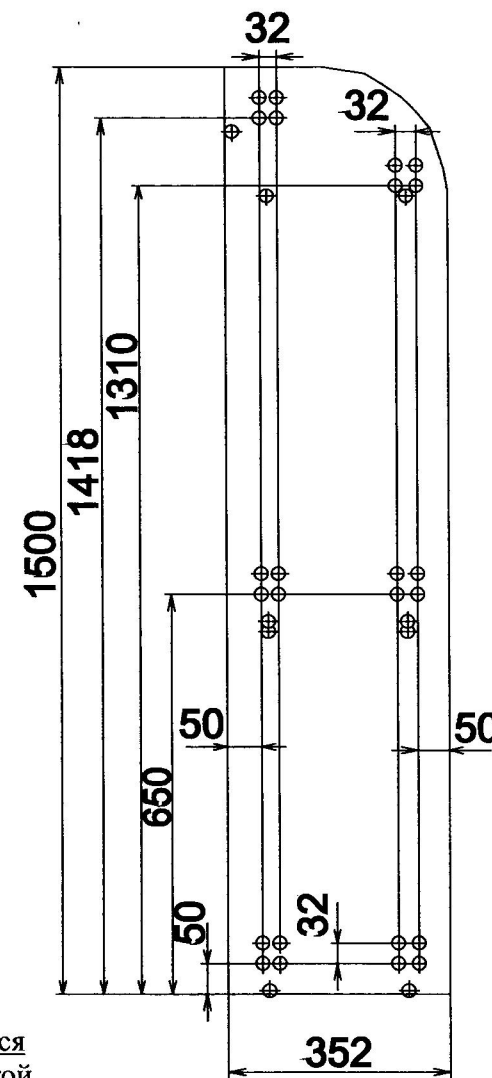

Установка Опор - Рис. 3.